

Drehtüren EI₂ 30 C5 (T30)

Ganzglastür

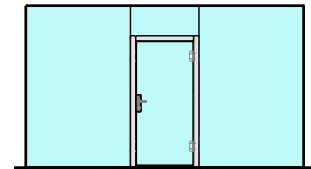

Zargen

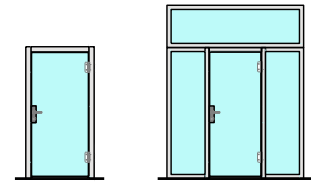
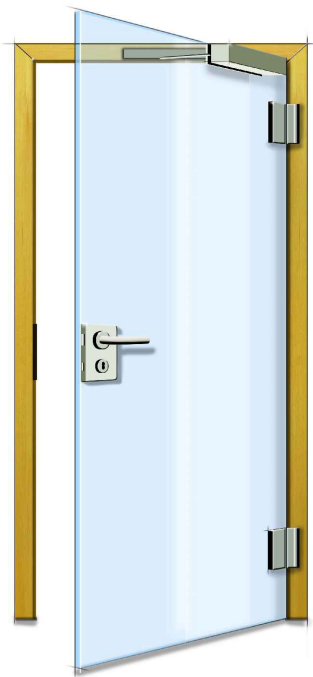
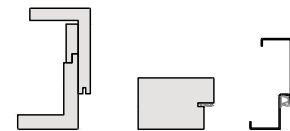

Ansicht und Schnitt

Vertikalschnitt

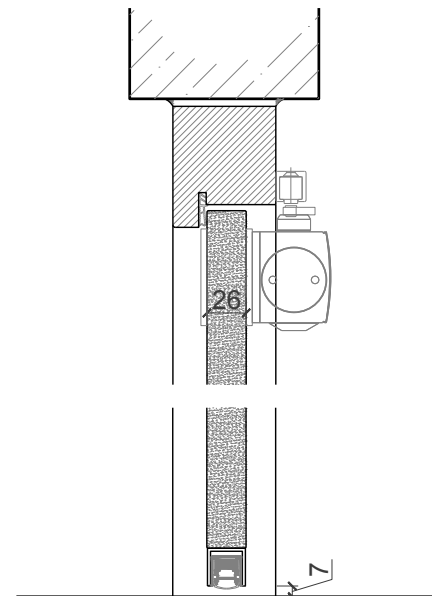
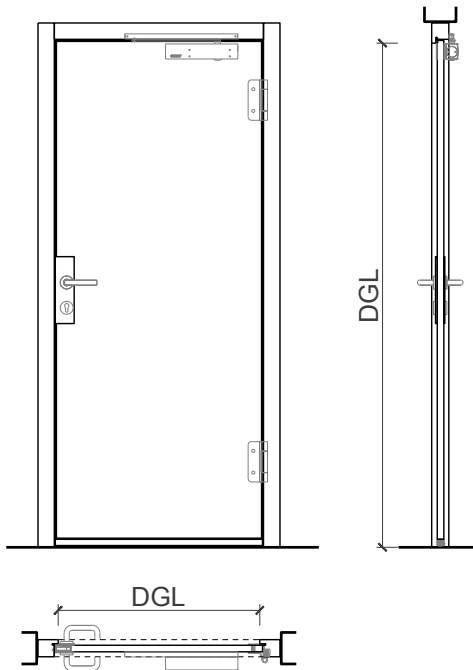

Horizontalschnitt

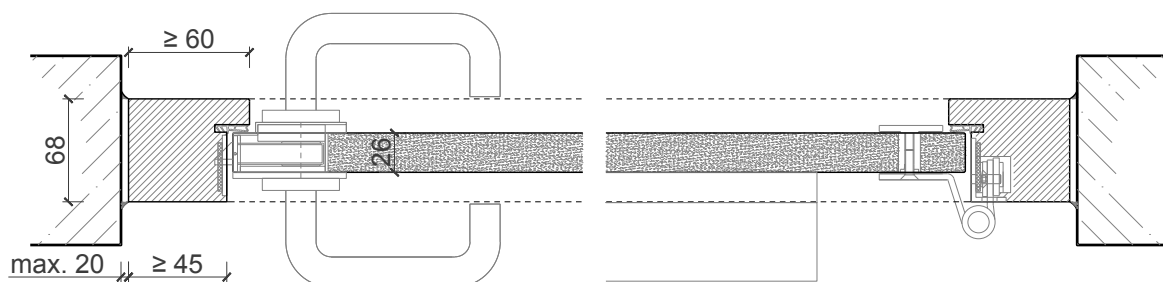

Drehtüren EI₂ 30 C5 (T30)

Ganzglastür

Beschreibung:

- Feuerhemmende EI₂30 C5 (T30) Drehtür
 - TYP SG 303-1
 - (A) EI 30 C ÜA gem. Ö-Norm
DGL. max. 1250x2520 mm
 - (CH) EI 30 C Zulassung gem. VKF
DGL. max. 1250x2520 mm
 - (D) T30 Zulassung gem. DIN
(beantragt)
DGL. max. 1250x2520 mm
- (max. Masse Türblattabhängig)

Einbau in:

- Mauerwerkswand
- Betonwand
- Porenbetonwand
- LBW mind. F30-A aus GKF-Platten
- LBW mind. F90-B aus GKF-Platten
- Sturm EI30-EI60-EI90 Festverglasung
- Sturm EI30 Nurglas Glasumfeld

Türschliesser:

- Obentürschliesser aufgesetzt
- Bodentürschliesser
- Haftmagnet für Daueroffenhaltung
- Handtaster zum auslösen der Fesstellvorrichtung
- Rauchmeldezentrale (Bauseits)

(alle Türschliesser gem. den gültigen Normen)

Ausschreibungstext EI₂30 C5

Feuerhemmende Ganzglastür einflügelig

Drehtüren - EI₂30 C5 (T30) - 1-flügelig
Ganzglastür Typ SG 303-1

Besonderheiten:

- mit und ohne Seiten-/ Oberteil.
- Einbau in Sturm Nurglaswand

Nachweise:

A EI 30 C ÜA gem. Ö-Norm
D T30 Zulassung gem. DIN beantragt
CH EI 30 C Zulassung gem. VKF

Weitere mögliche Ausführungsvarianten und Multifunktionen auf Anfrage



Zargen:

- Holzumfassungszarge
- Blockzarge
- Stahlumfassungszarge (Fa. BOS oder Zafag)
- Alle Zargen mit Einfachfalz
- Alle Zarge auch mit Oberlichten und Seitenteilen möglich

Türblätter:

- Ganzglastür Galant Typ SG 303-1

Schlösser und Beschläge:

- Einsteckschlösser
- Selbstverriegelnde Schlösser
- Panikschlösser
- Drücker, Knauf
- Griffstangen

Lichter Durchgang BxH:
Wandöffnungsmaß BxH:
Wandstärke:
Drehrichtung:
Ausführung:

Zarge:

FM Holzumfassungszarge, Einfachfalz
Falzverkleidung: 80x19 mm
Zierverkleidung: 80x16 mm
Zargendichtung: Anthrazitgrau
Bodenanschluss: Durchgehender Boden für Streiftür
Zarge fertig zusammengebaut und Beschlagsteile montiert.

Türblatt:

Modell "Sturm Ganzglastür Galant " stumpf
Türblattstärke: ca. 26 mm
Schlosskasten in Edelstahl

Holzart / Oberfläche Zarge:

Holzart:
Oberfläche:

Verglasung / Türblatt

- Klarglas
- Satinato
- Teilsatinierung
- Folien Beschichtung

Holzarten und Oberflächen (Zarge):

- Laubholz
- Deckfurniere und Massivaufdopplungen
- Kunstharzdecklagen
- Sockelbleche und Dekore
- Profilierungen
- Roh oder grundiert für Anstrich
- Farblos lackiert oder geölt
- Nach Muster gebeizt und lackiert
- RAL / NCS lackiert oder Sondertöne

Bänder und Zubehör:

- VXG Objektbänder 3D verstellbar
- Elektrotüröffner, Motorzylinder
- Absenkdichtung

Bänder:

2 Stk. Sturm VXG Objektbänder, Größe 160 mm mit Stiftsicherung und 3D verstellbaren Schwerlast - Aufnahmelementen

Schloss:

BKS RNE 100 EI30 Normalfunktion mit Wechsel, Verbundfalle, Dorn 45 mm, Abstand 92 mm, Nuss 9 mm, Drückerhöhe 1050 mm

Türschliesser:

GEZE TS 5000, Gleitschienentürschliesser silber. Montage Bandseite, vormontiert.

Sichtbeschläge:

Sturm EI30 Drückergarnitur Modell Oslo in U-Form, mit Rosetten, Drücker / Drücker, Oberfläche Edelstahl. Beschlagsfräsungen vorbereitet.

Zubehör:

Absenkdichtung Athmer Stadi Feuerhemmend

Drehtüren EI₂ 30 C5 (T30)

Ganzglastür



Varianten für Bodenanschlüsse:

Streiftüre

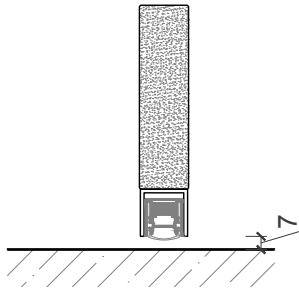

Anschlagwinkel 40x30

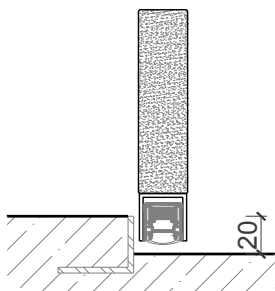

Anschlagwinkel mit Dichtung 40x30

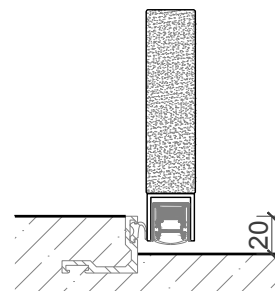

Weitere mögliche Ausführungsvarianten und Multifunktionen auf Anfrage.